

CENTATEQ T-300

Kompakt. Vielseitig. Flexibel.

CNC Bearbeitungszentrum mit Tandemtisch







CENTATEQ T-300

Wenn Sie sich für eine HOMAG Maschine entscheiden, erhalten Sie ein leistungsfähiges Bearbeitungszentrum für ein breites Aufgabenspektrum. So gesehen bildet sie ein komplettes System, das jederzeit ein Maximum an Leistung und Effizienz bei individuellen Produktaufgaben garantiert.

YOUR SOLUTION

[MEHR AUF HOMAG.COM](https://www.homag.com)



CENTATEQ T-300

INHALT

- 04 Grundprinzip
- 08 Betriebsarten
- 09 Tischführung
- 10 Sicherheitskonzept
- 11 Komfortbedienung
- 12 Grundausstattung
- 13 Bohrgetriebe
- 14 Fräsen­spindeln
- 16 Aggregate
- 18 Rastertisch
- 20 Optionsübersicht
- 22 powerTouch2
- 24 Software
- 25 Technische Daten
- 26 Life Cycle Services

Die Highlights auf einen Blick | CENTATEQ T-300

MIT EINER VEKTORGESCHWINDIGKEIT VON 141 M/MIN DIE SCHNELLSTE IN DIESER KLASSE



- 1 KOMPAKT**
Konzipiert für maximales Bearbeitungsfeld bei minimalem Platzbedarf:
- Arbeitsfeld: 6.400 x 1.550 mm, pro Tisch: 3150 x 1.550 mm
 - Aufstellfläche: 64 m²

- 2 VIELSEITIG**
Komplettbearbeitung der Werkstücke auf dem gesamten Arbeitsfeld:
- Hochwertige HOMAG 3-, 4- oder 5-Achs-Technologie
 - Vollausgestattete Bohrgetriebe mit patentiertem Schellwechselsystem

- 3 FLEXIBEL**
Für jeden Auftrag die richtige Betriebsart:
- Synchron: viel Output bei gleichen Werkstücken
 - Unabhängig: individuelle Fertigung und Diversität
 - Gekoppelt: für besonders lange Rohmaterialien

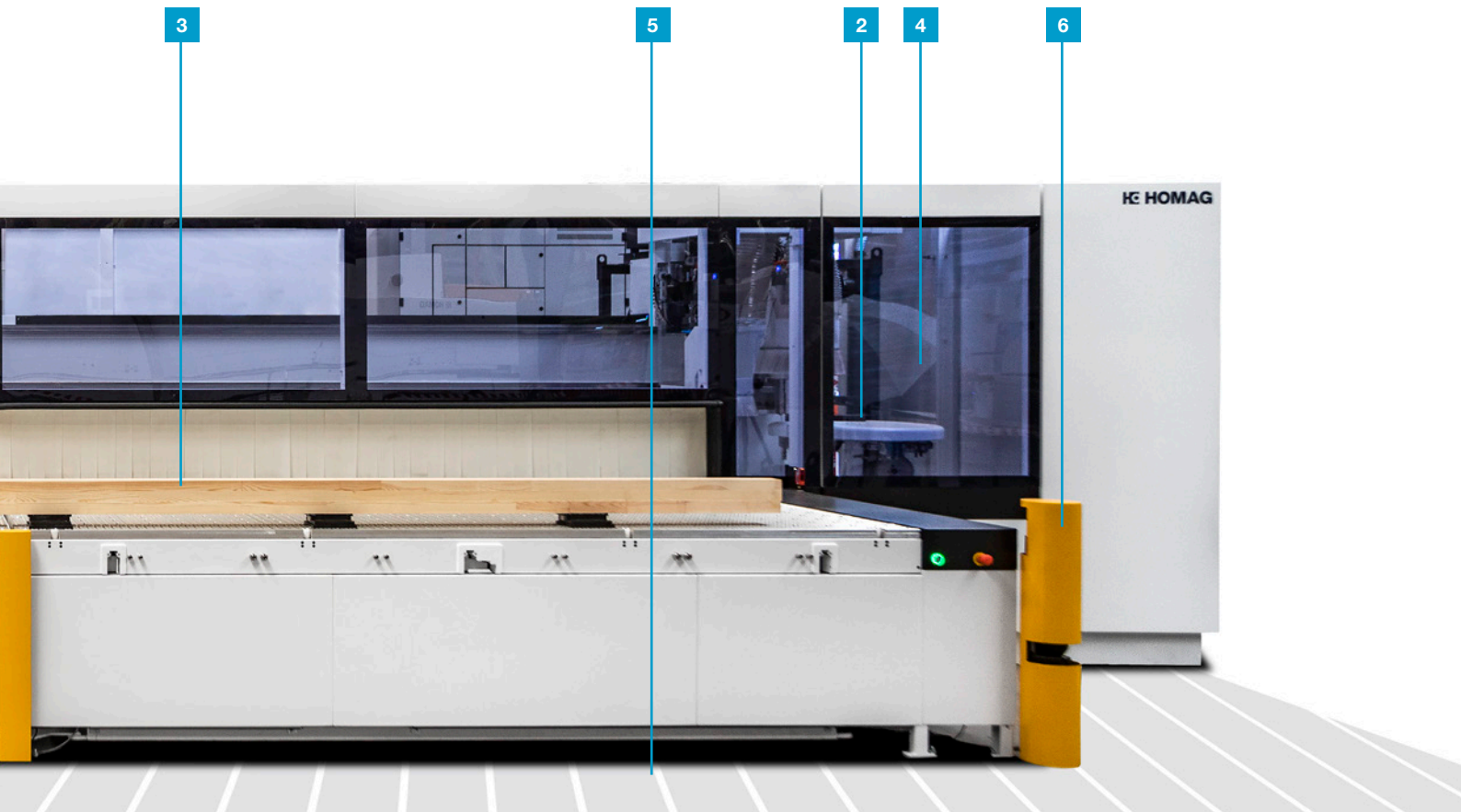

- 4 RAUM ZUM ARBEITEN**
Die wesentlichen Elemente sind in der Maschine integriert und bieten neben Effizienzsteigerung auch Raum zum Arbeiten
- Keine störenden Elemente im Raum
 - Barrierefreier Zugang zu den 28 Werkzeugwechsellplätzen

- 5 KOMFORTABEL**
Machinennahes Handling wörtlich genommen
- Maschinenstart- und -stopfunktion am Maschinenrahmen integriert
 - Anschläge und Vakuum steuern über Fußleiste an der Maschine
 - Werkzeugwechsel direkt am Wechsler

- 6 MODERN**
Die modernste Sicherheitstechnik und Bedienoberfläche kommt zum Einsatz
- safeScan Sicherheitstechnologie
 - powerTouch2 Bedienoberfläche

Grundprinzip | Nesting

Auf einem CNC-Bearbeitungszentrum werden aus Rohplatten in einem Arbeitsschritt die gewünschten Werkstücke herausgefräst und mit allen erforderlichen vertikalen Bohrungen und Nuten versehen. Um das Rohmaterial verschnittoptimiert auszunutzen, werden

die programmierten Werkstücke automatisch über eine Optimierungssoftware verschachtelt. Die CENTATEQ T-300 besteht aus 2 Bearbeitungstischen, ausgelegt für die Nesting Bearbeitung und mehr.



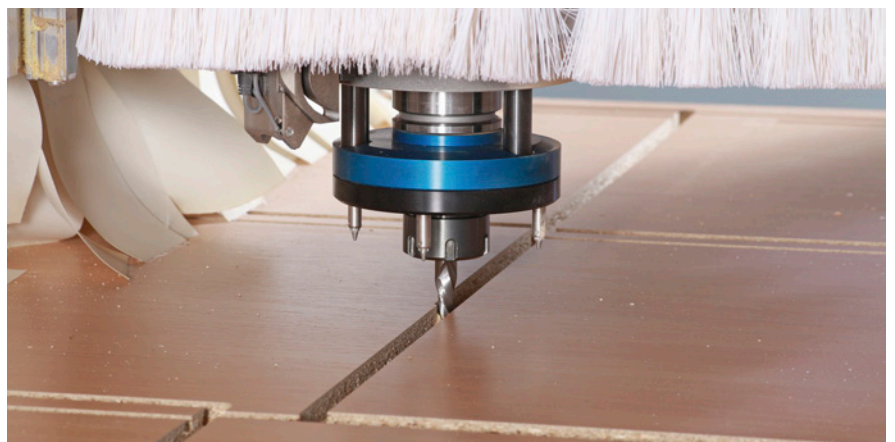

Das Bearbeitungszentrum CENTATEQ T-300 ist besonders geeignet für das Plattenaufteilen im Nesting-Verfahren und die komplexe Bearbeitung von plattenförmigen Materialien.

Betriebsarten |

Die passende Lösung für Ihre Anforderungen.

Um ein vielseitige und effiziente Bearbeitung zu ermöglichen, stehen dem Maschinenbediener 3 Betriebsarten zu Verfügung: synchron, unabhängig und gekoppelt

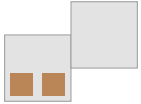

BETRIEBSART: SYNCHRON

Zwei identische Bearbeitungsprogramme werden auf einem Tisch mit zwei Bearbeitungseinheiten synchron bearbeitet.



Ihre Lösung für hohe Stückzahlen bei gleichem Teilespektrum.

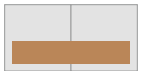

BETRIEBSART: GEKOPPELT

Ein Bearbeitungsprogramm wird Tisch-übergreifend auf beiden Tischen bearbeitet.



Ihre Lösung für besonders lange Rohmaterialien von bis zu 6.400 mm.



BETRIEBSART: UNABHÄNGIG

Zwei sich unterscheidende Bearbeitungsprogramme je Tisch werden bearbeitet.



Ihre Lösung für ein vielseitiges Produktprogramm bei hohen Leistungsansprüchen.

Tischführung |

HOMAG setzt auch in dieser Baureihe auf Qualität und Präzision.

Drei Führungsschienen pro Tisch garantieren eine präzise Bearbeitung im Toleranzbereich.

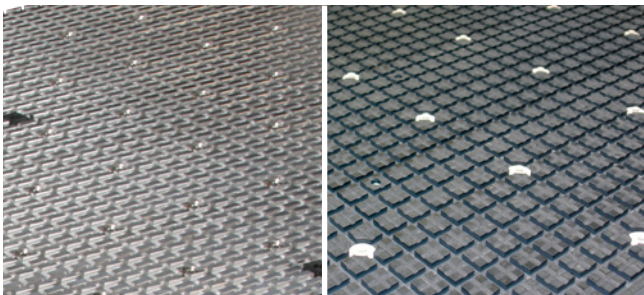

Tischausführung sowohl als Aluminium als auch als HPL- (High Pressure Laminate) Ausführung verfügbar

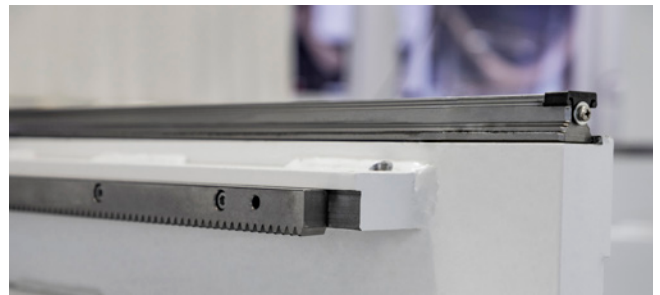

Drei Führungsschienen pro Tisch garantieren eine Präzise Bearbeitung im Toleranzbereich

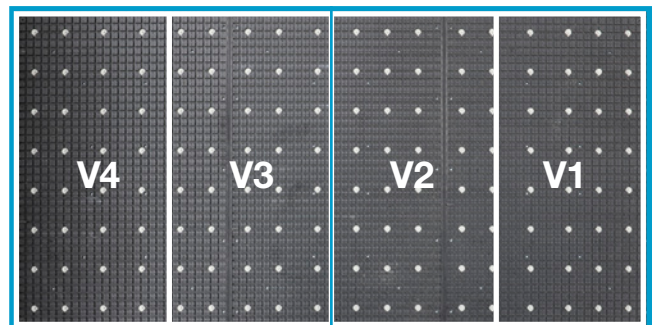
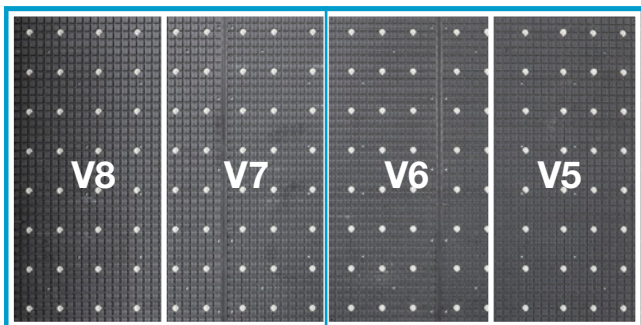

Insgesamt 8 Vakuumzonen und 4 Bearbeitungsfelder

Sicherheitskonzept | Für jedermann die richtige Lösung.

Je nach Bedarf und Budget kann das passende Sicherheitskonzept ausgewählt werden.

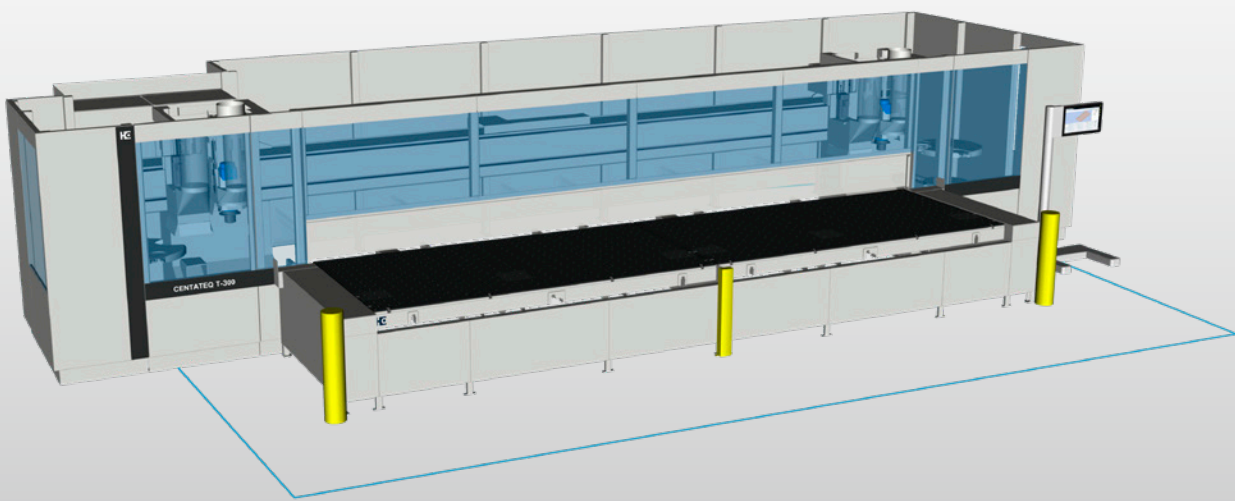

safeScan:

Scannt den Bereich um den verfahrbaren Tisch. Befindet sich eine Person in dieser Zone, wird die Geschwindigkeit angepasst.

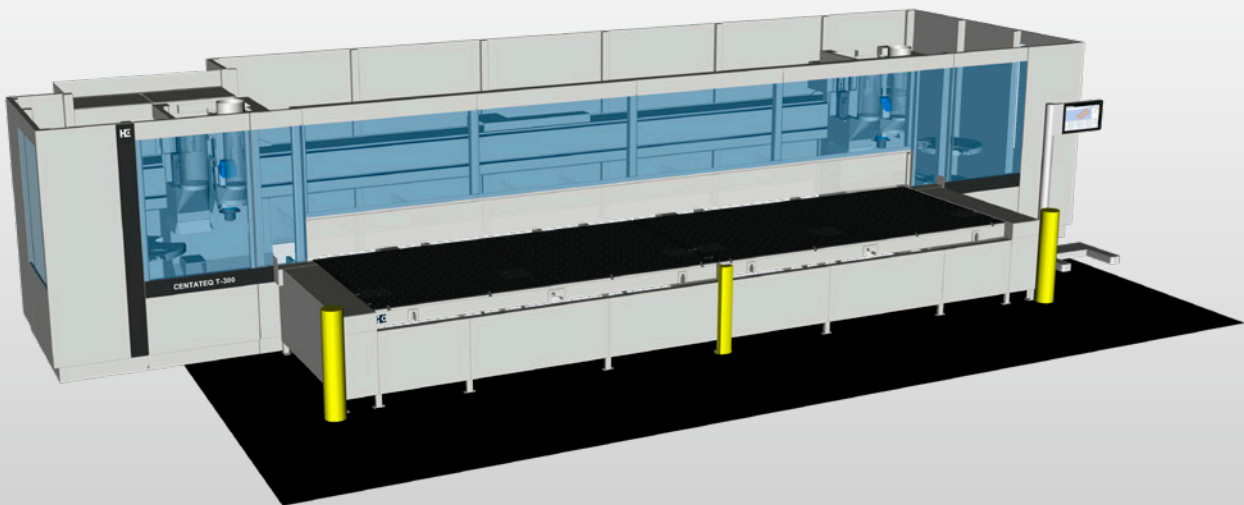

Trittmatte:

Befindet sich eine Person auf der Trittmatte wird die Geschwindigkeit des verfahrens Tisches angepasst.

Komfortbedienung |

Maschinennahes Handling wörtlich genommen.



Programmstart an der Maschine

- 2 Startköpfe links und rechts



Fußschaltleiste

- Anschläge heben und senken
- Vakuum aktivieren und deaktivieren

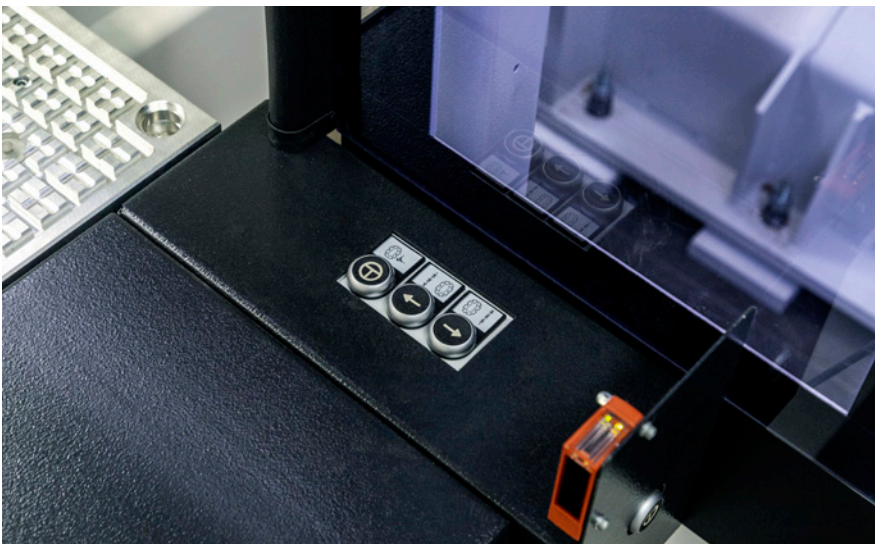

Werkzeugwechsel direkt an der Maschine

Grundausrüstung | Standards

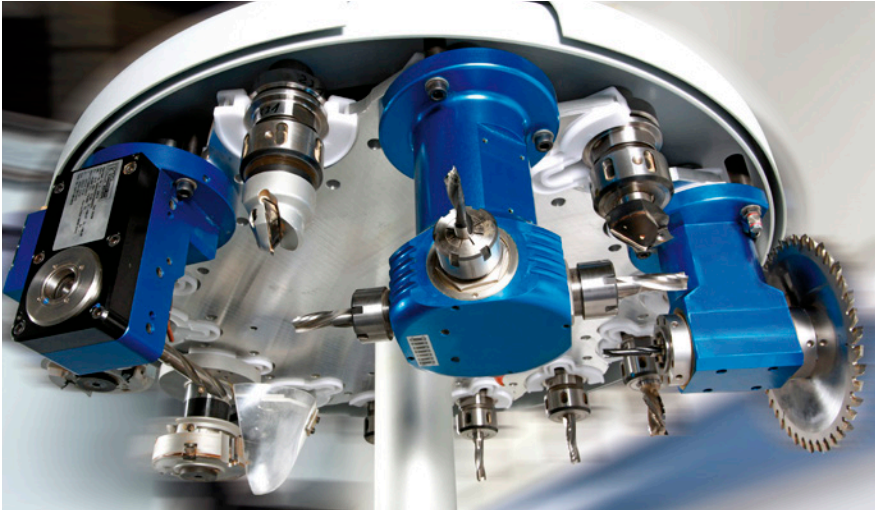

Werkzeugwechselsystem

Alles gut aufgehoben und im schnellen Zugriff: Werkzeugwechsler sind die Grundlage für den flexiblen Einsatz von Werkzeugen und Aggregaten, auch für große Sägeblätter oder schwere Aggregate. Sie erhalten bis zu 28 (2*14) Werkzeugwechsellplätze.



Bedienterminal

- 1 verfahrbares Bedienterminal im Standard
- 2. Bedienterminal optional



Anschlagsystem

16 Anschlagbolzen ermöglichen das optimale positionieren von Werkstücken.

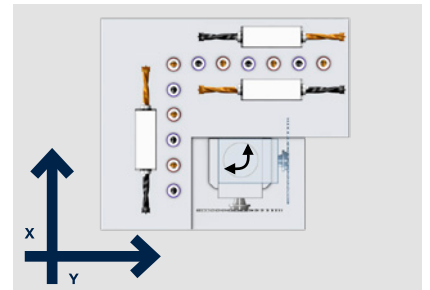

Bohrgetriebe V12/H2X4Y

- 18 Bohrspindeln [High-Speed 7500]
- 12 vertikale Bohrspindeln
- 4 horizontale Bohrspindeln in Y
- 2 horizontale Bohrspindeln in X
- Nutsäge Ø 125 mm (0° / 90°)



Geschlossene Energieketten

in Y- und Z-Richtung zum Schutz von Kabeln und Schläuchen.

Bohrgetriebe |

Exakte Bohrtiefe mit HOMAG Bohrgetrieben

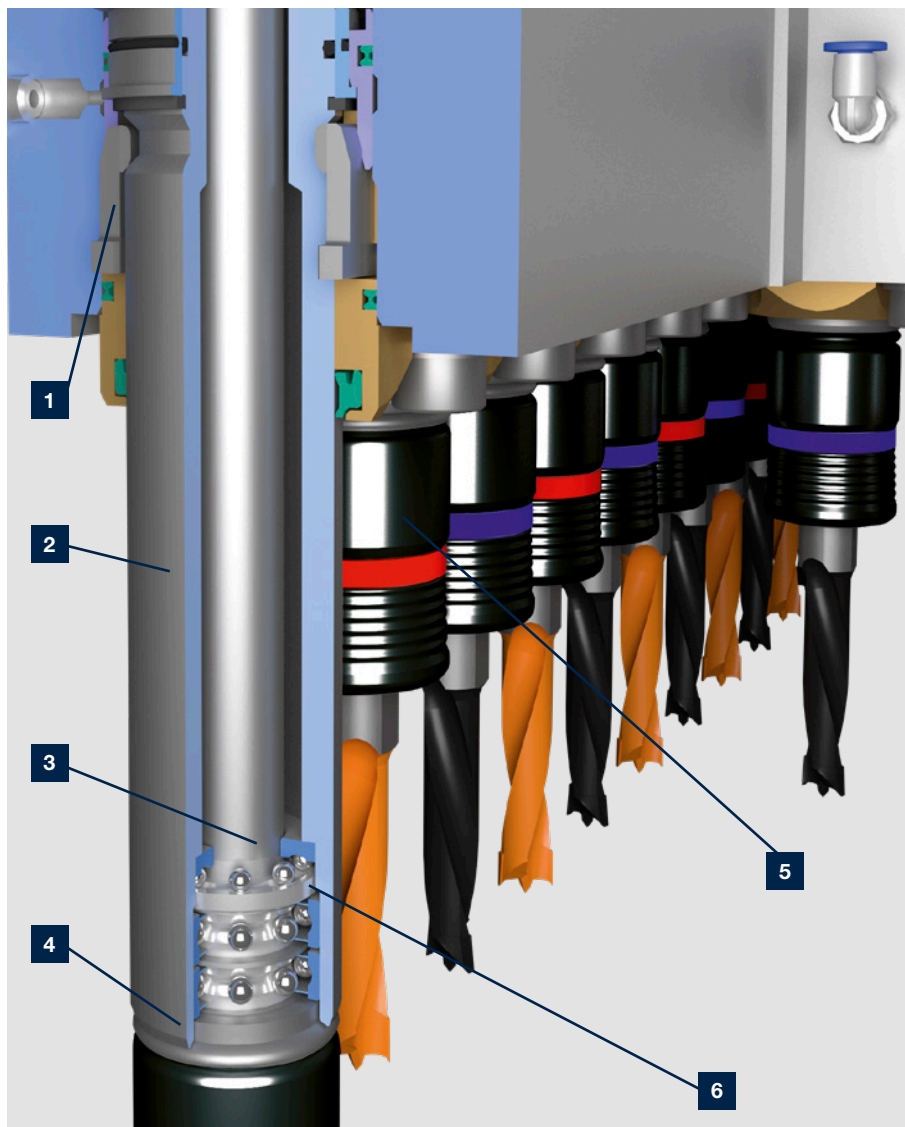

- 1** Spindelarreterung für exakte Bohrtiefe
- 2** Doppelt wirkender Zylinder: Vor- und Rückhub der Spindel mit Pneumatik
- 3** Großer Durchmesser der Pinole und kurzer und konstanter Abstand der Bohrspitze zum Lager für hohe Seitenstabilität und hohe Präzision
- 4** Stehende Hülse: Die stehende Bohrhülse wird ausgestellt, die Bohrspindel ist in der Hülse gelagert
- 5** Schnellwechselsystem für werkzeuglosen Bohrerwechsel
- 6** Separates Axiallager zur Aufnahme der direkten Bohrkräfte



Patentiertes Schnellwechselsystem für einen Bohrerwechsel ohne Werkzeuge – zur Reduzierung der Rüstzeiten.

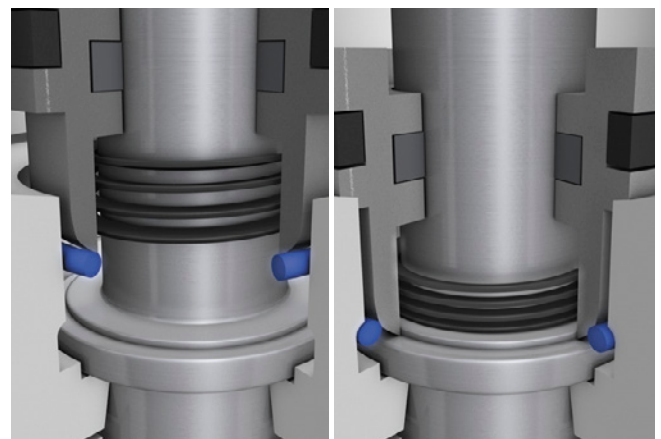

Automatische Spindelarreterung – patentiertes System für eine immer exakte Bohrtiefe bei unterschiedlichen Werkstoffen. Mit Drehzahlen von 1500–7500 1/min für hohe Vorschübe bzw. kurze Bohrtakte.

Frässpindeln | Für jeden etwas dabei

Anschlüsse an die Zukunft – Unsere Schnittstellen enthalten patentierte Technologien, die das Aufgabenspektrum Ihrer Anlage erweitern. Es eröffnen sich uneingeschränkte

Fertigungsmöglichkeiten. Sägen, Bohren, Fräsen oder Bearbeitung mit Aggregaten – die Wahl liegt bei Ihnen.

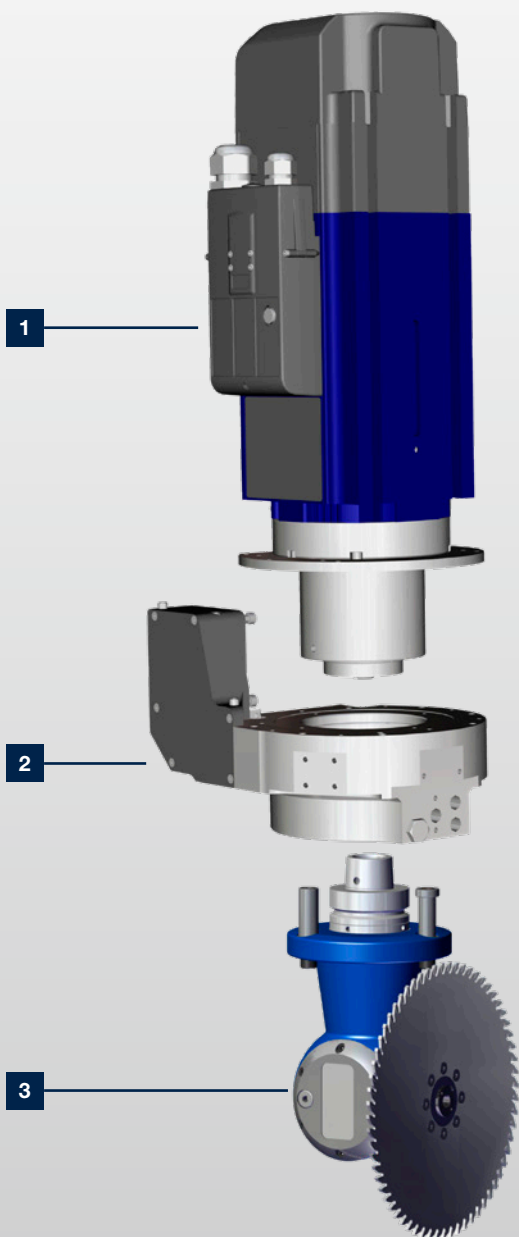

- 1** Luftgekühlte Frässpindel:
Leistungsfähige, robuste
und bewährte Frässpindeln
mit Luftkühlung mit 10 kW
(13,2 optional) Fräsleistung
- 2** C-Achse:
Interpolierende C-Achse mit
3-Punkt-Pneumatikschnittstelle
für Aggregate
- 3** FLEX5-Aggregat



DRIVE5CS

Der smarte DRIVE5CS 5-Achs-Kopf – kompakter gebaut mit kurzen Kraftwegen. Viel Technik auf kleinem Raum ohne Einschränkungen im Bearbeitungsspektrum. Flüssigkeitsgekühlte Spindeln mit 10 kW (optional 12 kW Fräsleistung) für kraftvolles Arbeiten. Die kurze Bauform sorgt für mehr Platz zum Bearbeiten (z.B. mit einem 350 mm Sägeblatt).

Einzeloptionen | Aggregate

AGGREGATE-BAUKASTEN FÜR FLEXIBLES ARBEITEN

Die für den jeweiligen Bearbeitungsschritt notwendigen Aggregate werden aus den Werkzeugwechselsystemen vollautomatisch in die Hauptspindel der Maschinen eingewechselt. Sie lassen sich z.B. über die C-Achse von 0° bis 360° schwenken. Sie erhalten viel Flexibilität und daher einen großen Spielraum um Ihre Ideen umzusetzen. Immer die optimale Lösung für Ihre spezifischen Aufgaben.



Fräsaggregat vertikal getastet



High Performance
Hobeln*

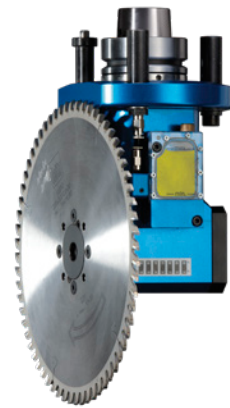

High Performance
Sagen*



Bandschleifaggregat



Exzentrerschleifeinheit



FLEX5 Bohren/Sägen/Fräsen*



**Bohren/Fräsen/Sägen*,
2 Spindeln**



**Bohren/Fräsen*,
4 Spindeln**



**Schlosskasten*,
2 Spindeln**



**Bohren/Sägen, schwenkbar*,
(0°-90°)**



**Bohren/Fräsen, schwenkbar
gekröpft*, (0°-90°)**



Schneidaggregat*

* maximale Werkzeuglängen und -durchmesser entnehmen Sie bitte den jeweiligen technischen Datenblättern

Der Rastertisch | Für Nesting und viele weitere Anwendungen



Vakuumspanner Vakuumspannelemente zum Einsetzen in die Nuten des Rastertisches

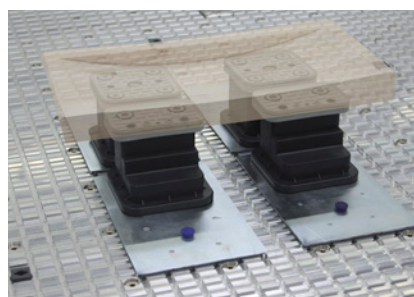
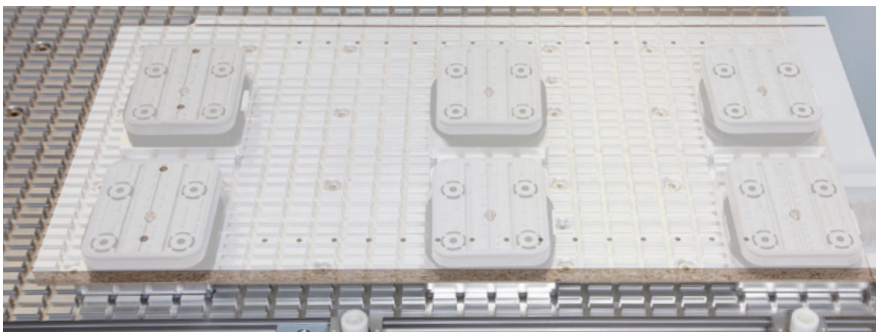
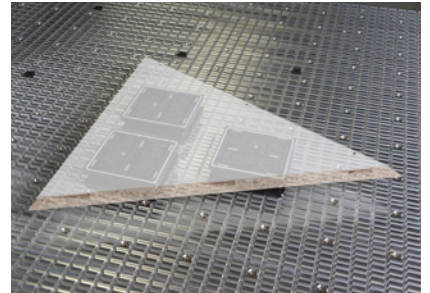

Maxi-Flex-System Frei bestückbare Systemgrundplatte für Vakuumspanner

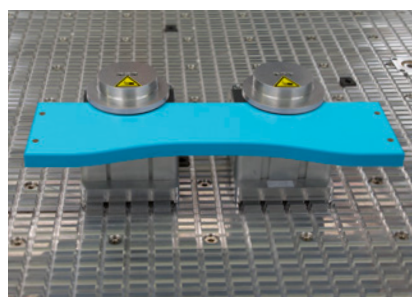

Multispanner Vakuumbetätigte Spannelemente zum Spannen von Leisten und Kanten

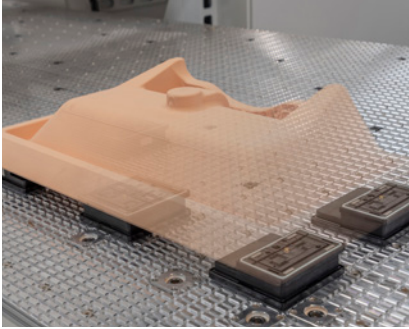

Durch verschiedenste Vakuumsaugervarianten mit unterschiedlichen Aufbauhöhen ist die horizontale Bearbeitung, z.B. für Türen schnell und einfach durchführbar. Bei der Bearbeitung von technischen Komponenten und Formteilen kann dadurch auch teilweise auf Spannschablonen verzichtet werden.

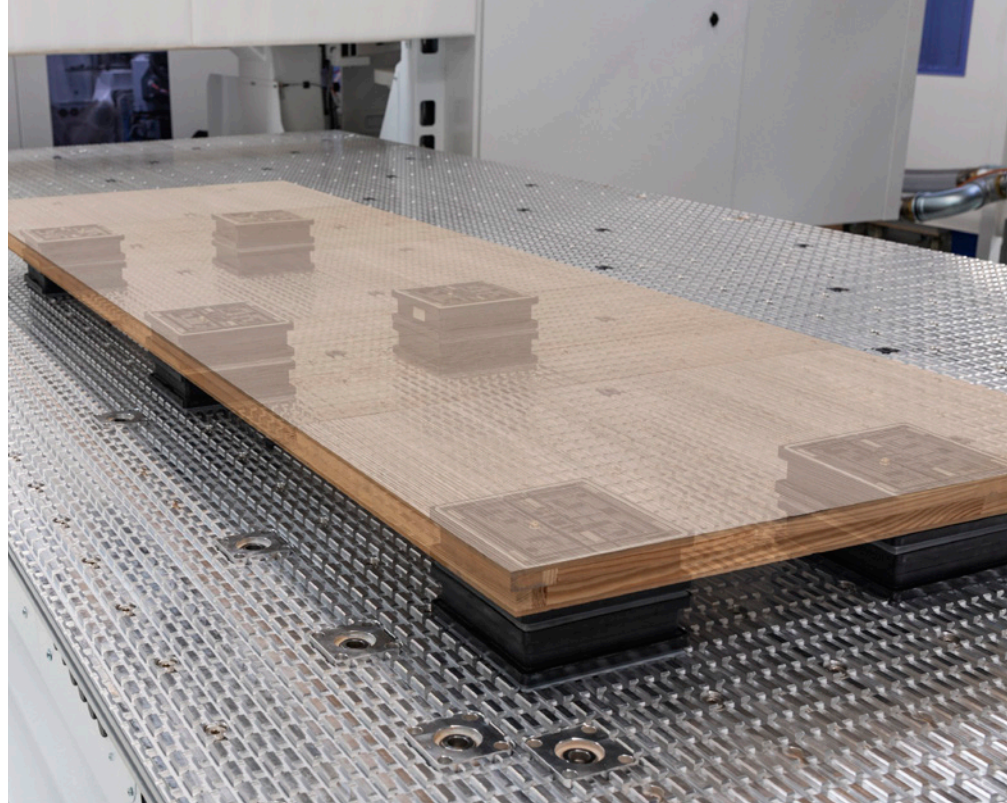

Nesting-Bearbeitung von Plattenwerkstoffen: Verschnittoptimiertes Aufteilen und Bearbeiten in der Fläche

Optionsübersicht | CENTATEQ T-300

OPTIONSMATRIX CENTATEQ T-300												
	FRÄSEN						BOHRGETRIEBE		WERKEZUGWECHSLER	TISCHAUSFÜHRUNG		
	10kW	13,2kW	C-Achse	Flex5 Schnittstelle	Schwingungssensor	Aggregateschnittstelle	V12	V12H6N		Anzahl der Plätze	ALU	HPL
3-Achs		<input type="radio"/>			<input type="radio"/>							
4-Achs		<input type="radio"/>	<input type="radio"/>	<input type="radio"/>	<input type="radio"/>	<input type="radio"/>	<input type="radio"/>	<input type="radio"/>	28 (2*14)	<input type="radio"/>	<input type="radio"/>	16
5-Achs	<input type="radio"/>	<input type="radio"/>			<input type="radio"/>	<input type="radio"/>						

Standard: Option:

* max. Fräsmaß Fräser Durchmesser 25mm

** mit rechtem Bearbeitungsschlitten

*** ab Tisch



MAX. BEARBEITUNGSMASSE IN MM**)**			BETRIEBSARTEN			KOMFORTBEDIENUNG	SICHERHEITSKONZEPT		SOFTWARE			ACHSEN
X-Richtung	Y-Richtung	Z-Richtung***	Gekoppelt	Unabhängig	Synchron		safeScan	Trittmatte	tapio	Schnitt Profi(t)	intelliDivide	
6400	1550	160	✓	✓	✓	✓	○	○	✓	○	○	
												DRIVE 5CS

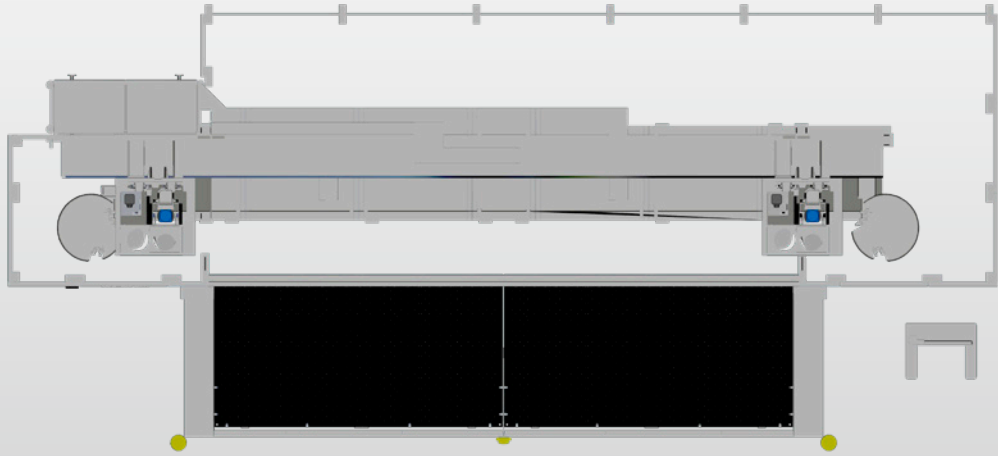

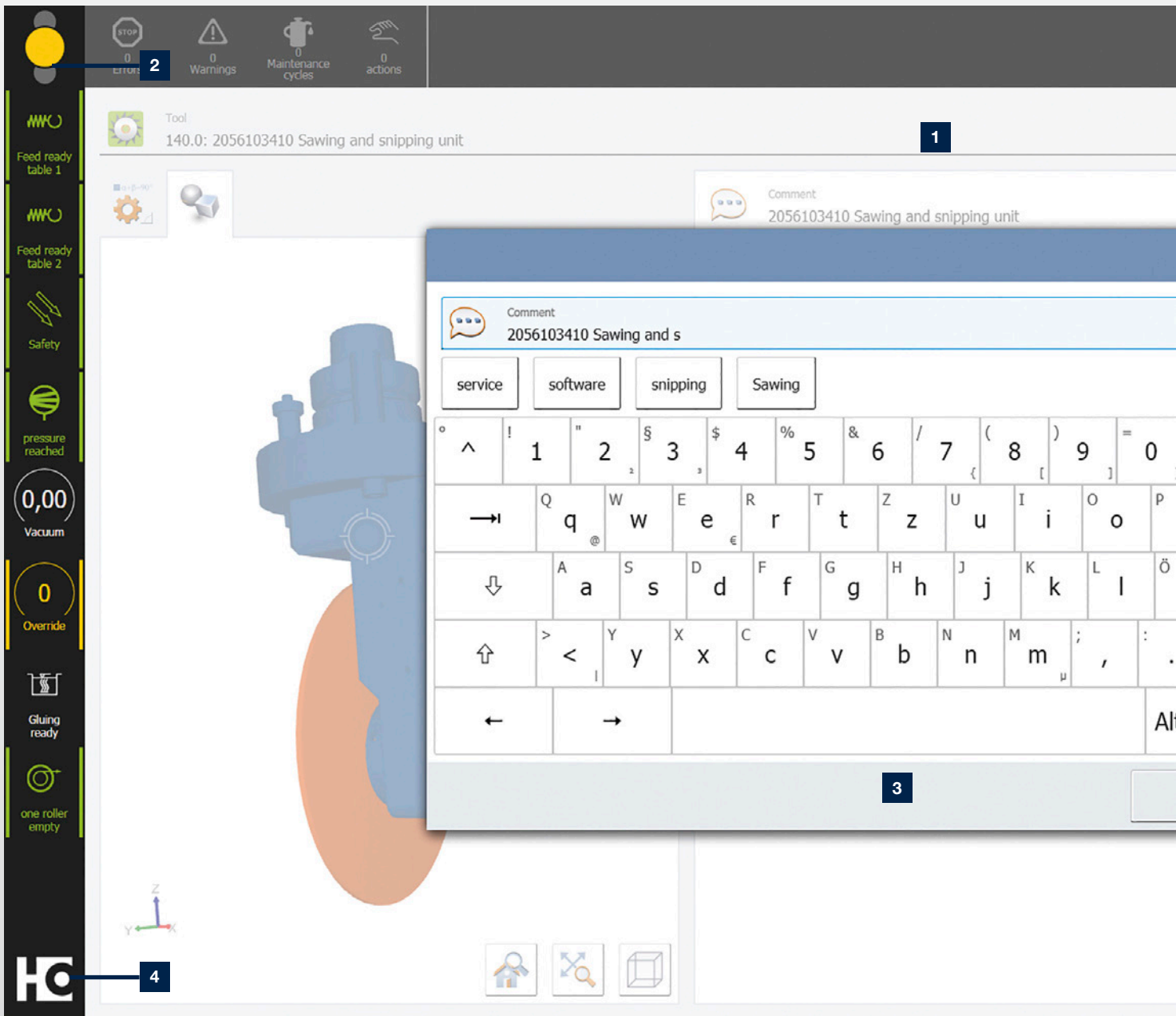

- 1 Die powerTouch2 Bildfläche ist klar gegliedert und übersichtlich. Sie sehen alles Wesentliche auf einen Blick. Und trotzdem entgeht Ihnen kein Detail.
- 2 Auch den Ampeldialog haben wir nochmals verbessert. So können Sie die Produktionsbereitschaft der Maschine unmittelbar beeinflussen, indem Sie Aktionen direkt über das Ampel-Symbol auswählen.
- 3 Funktionale Popup-Tastatur, die durchgehend geöffnet bleiben kann, inklusive Auto-Vervollständigung für schnellere Eingaben (bei Eingabe der ersten Buchstaben werden häufig genutzte Applikationen vorgeschlagen und können direkt ausgewählt werden).
- 4 Erweitertes Startmenü mit Anzeige von Zusatzinformationen (z.B. Indikation, wie viele Meldungen gerade anstehen oder Statusbalken, die anzeigen, wie weit die Applikation fortgeschritten ist) und direktem Aufruf von Aktionen (z.B. Quittieren von Aktionen ohne in die Applikation springen zu müssen).

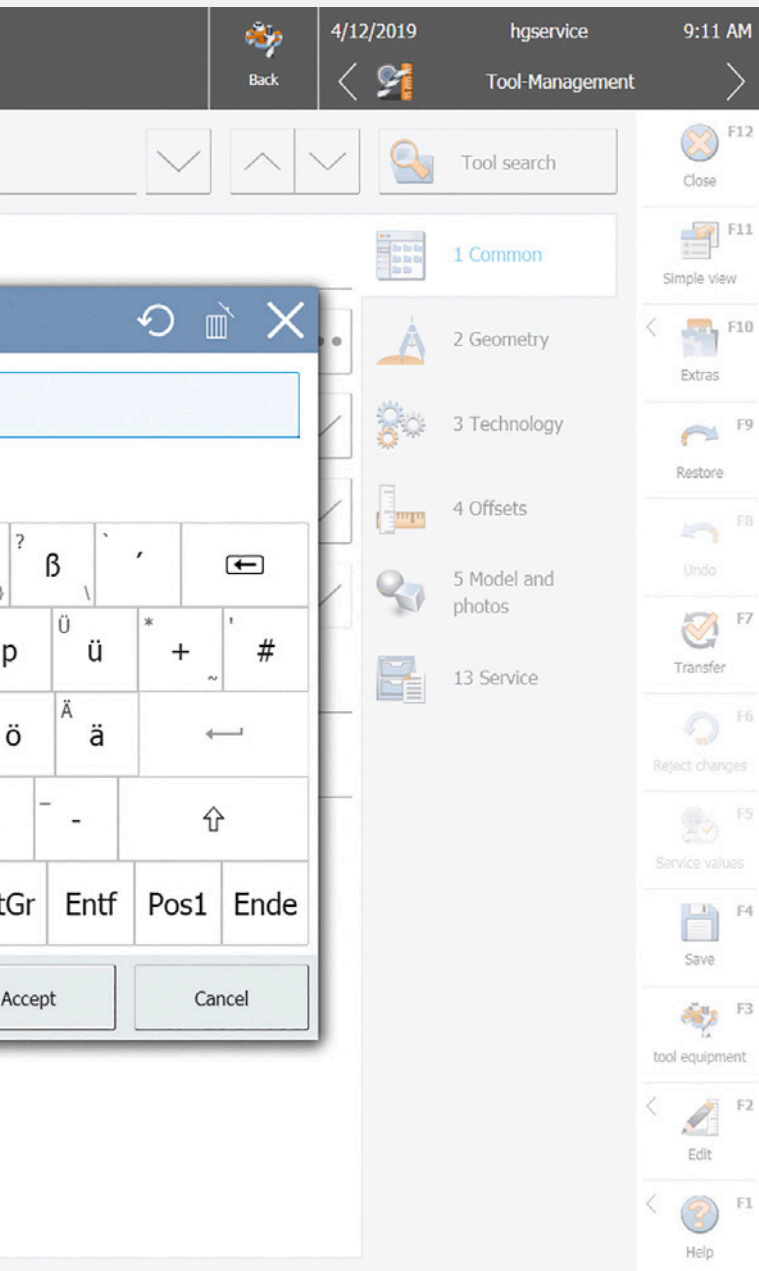

powerTouch der nächsten Generation: **powerTouch2**

Schneller, komfortabler, übersichtlicher: Nutzen Sie die Vorteile unserer weiterentwickelten Touch-Bedienoberfläche powerTouch. Wir haben unser einheitliches Bedienkonzept weiter optimiert und den Anforderungen unserer Kunden angepasst. Steuern Sie Ihre HOMAG Maschinen jetzt noch schneller und intuitiver. Das neue, moderne Design ist klar und übersichtlich. Die innovative Touch-Bedienung ist so konzipiert, dass Sie ganz einfach und komfortabel zum gewünschten Ergebnis gelangen.

Mit der neuen powerTouch Generation nehmen Sie noch schneller Eingaben an Ihrer Maschine vor. Im Vergleich zur bisherigen Version sparen Sie bis zu 30 % Zeit ein. Möglich machen dies neue Features wie eine automatische Wort-Vervollständigung, eine Popup-Tastatur, die durchgehend geöffnet bleiben kann, und Windows-ähnliche Funktionen wie das Auswählen gängiger Aktionen direkt über den Start-Button.

Unsere erfolgreiche powerTouch Philosophie – **einfach, einheitlich, ergonomisch, evolutionär** – konsequent weiterentwickelt

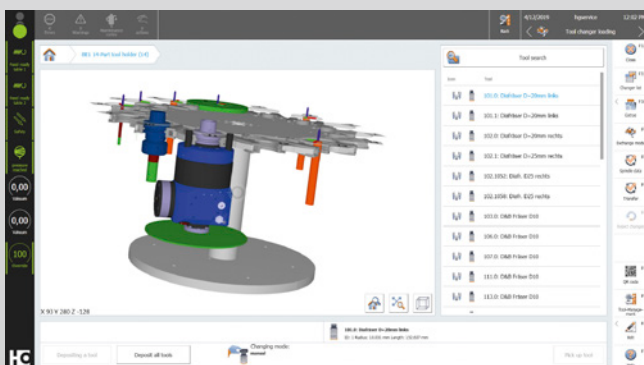

DIE HIGHLIGHTS IM ÜBERBLICK:

- Direkte und effiziente Bedienung, bis zu 30 % schneller
- Informativer und transparenter durch Zusatzinformationen und Live-Vorschaubilder statt Programm-Icons
- Neue Applikationen zur Bedienung und Steuerung von Maschinen und Anlagen (z.B. NcCenter in PC87-Steuerung bei CNC-Maschinen oder woodCommander 4 bei Durchlauf-Maschinen).
- Frisches, ansprechendes Design, angelehnt an das neue HOMAG Maschinendesign

Software |

CENTATEQ T-300

HOMAG Software- und Steuerungsmodule garantieren höchste Flexibilität und Betriebssicherheit. Selbstverständlich bei HOMAG: Schnittstellen zu externen Programmier- und Konstruktionssystemen, Hilfsprogramme zur Verschachtelung und Module zur Maschinenüberwachung und Leistungsverfolgung.

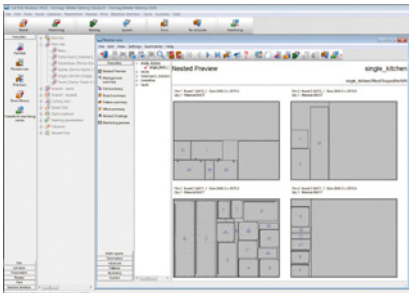

SchnittProfi Nesting

- Optimierungssoftware: woodNest Basic und SchnittProfi(t) Nesting
- Optimierung und Generierung von Zuschnittplänen für Rechteck- und Freiformteile (woodNest Basic: manuell | SchnittProfi(t) Nesting: automatisch)
- Funktionen bei SchnittProfi(t):
 - Import von Stücklisten, z.B. aus Excel, oder direkter Import von woodWOP-Programmen
 - Zusätzliche Frässtrategien „Stege“, „Common Line“ und „Stay-Down“
 - Inklusive Materialverwaltung, Sortierung der Teile nach Materialart und Etikettendruck im Büro
 - Manuelles Editieren der Schnittpläne



powerTouch PC87 in kompletter Touch-Bedienung

- 3D-Ansicht des Maschinenbetts, der Konsolen, der Sauger und des Werkstücks
- Einfaches Belegen durch Drag & Drop
- Speichern und Laden von kompletten Belegungssituationen
- Automatischer, platzspezifischer Saugervorschlag mit vorwählbaren Saugertypen
- Manuelle Spannmittelplatzierung per Touch unter Berücksichtigung aller Verfahrbereiche

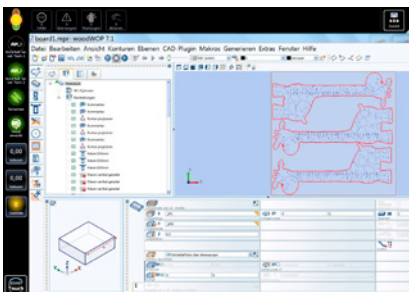

woodWOP – rationell durch schnelle Programmierung

- Schnelle und intuitive Bedienung durch einfache, direkte Navigation
- Beliebiger Einsatz von Variablen zur flexiblen Variantenprogrammierung
- Schnelles Anlegen von eigenen Unterprogrammen
- Mehr Programmersicherheit durch 3D-Grafik von Werkstück, Bearbeitungen und Spannmittel
- Hoher Bedienkomfort durch frei einstellbare Fenster, Multiscreenfähigkeit, sprachneutrale Eingabemasken, Hilfsgrafiken, uvm.
- Größtes Forum zur CNC-Programmierung im Internet: forum.homag.com

Technische Daten | Aufstellfläche und technische Daten

ARBEITSMASSE

Werkstückabmessungen max.	L x B x D	mm	6.400 x 1.550 x 260
---------------------------	-----------	----	---------------------

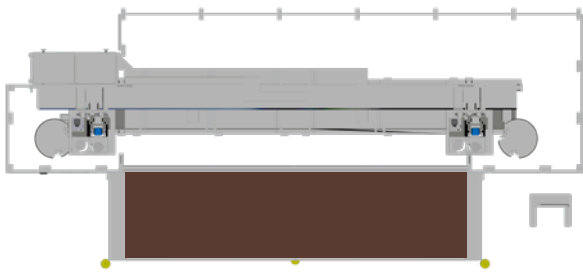

AUFSTELLMASSE

Aufstellmasse	L x B x H	mm	11.100 x 5650 x 2250
---------------	-----------	----	----------------------

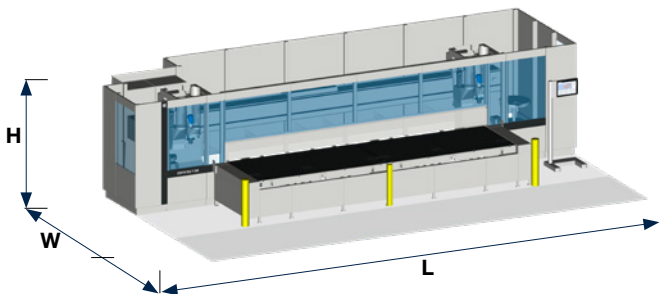

TECHNISCHE DATEN

Vektorgeschwindigkeit	m/min	(X - Y) 141 - (Z) 19
Druckluft	bar	7
Druckluftanschluss	Zoll	R 3/4
Absaugstutzen	mm	2 x 250
Absaugleistung	m ³ /h	2 x 4950
Elekt. Anschlusswert	kW	46

VALYOU

Our Mission, Your Performance.

LIFE CYCLE SERVICES

Mehr Leistung, effizientere Abläufe, schnellere Hilfe, Sicherstellung der Verfügbarkeit und schlauer werden.

TEAM & GRÖSSE

Größtes weltweites Service-Netzwerk in der Branche mit über 1.350 Servicemitarbeitern.

INSTALLATION & INBETRIEBNAHME

Für den richtig guten Start lassen wir nur ausgewiesene Experten ran.

BEDIENUNG & STEUERUNG

Nach kompetenter Einweisung des Bedienpersonals in die intuitive Steuerung helfen clevere Apps das Bediener-Leben enorm zu erleichtern.

WARTUNG & INSTANDHALTUNG

Damit es einfach immer läuft schauen wir gern vorbei. Wie oft und wie intensiv wir helfen dürfen, entscheiden Sie. Vorsorge ist bekanntlich besser als Nachsorge.

eSHOP & ONLINEVORTEIL

Ein paar Klicks und dann geht's fix. In den verfügbaren Märkten genießen vor allem Ersatzteile exklusive Online Vorteile, die sich lohnen. shop.homag.com.

HOTLINE & ERREICHBARKEIT

Wenn es brennt, sind wir da, mehrfach. Direkt per Telefon, digital per App und Video oder mit dem Vor-Ort-Service. Wir sind mit über 90 regionalen Service-Organisationen weltweit in Ihrer Nähe. Durch über 35.000 sofort verfügbare Ersatzteile können wir 85 % Ihrer Bestellungen sofort ausliefern.

TRAINING & WEITERBILDUNG

Mit Präsenz-, Live-Online-Training oder mit eLearning bieten wir alle modernen Wege zu hilfreicherem Wissen. Wir führen jährlich über 4.000 Kundens Schulungen durch. Dazu sind wir für Sie allein in 19 Ländern mit eigenen Trainingscentern vor Ort.

MODERNISIERUNG & VERBESSERUNG

Unser Modernisierungsprogramm ist auf Ihre Maschine zugeschnitten. Wir werten auf Wunsch Ihre Daten aus und beraten Sie gern beim nächsten Schritt.

ANALYSE & NACHHALTIGKEIT

Auf Wunsch analysieren wir all Ihre Prozesse mit renommierten Tools und Verfahren (LeanSixSigma). Wir haben dazu ein großes zertifiziertes Expertenteam.

FINANZIERUNG & BERATUNG

Wir bieten Ihnen weltweit maßgeschneiderte Finanzierungs-konzepte. Mehr als 60 Jahre Erfahrung und ein enges Partnernetzwerk aus renommierten Banken und Versicherungen helfen dabei, für Sie das Richtige zu finden. Immer transparent und verlässlich in der Abwicklung.



Schnell geholfen:
94 % Lösungsquote
in unserer Hotline

Experten in Ihrer Nähe:
1.350 Servicemitarbeiter weltweit

Wir bewegen was:
>1.000 weltweite
Ersatzteilsendungen pro Tag

Das hat so kein anderer:
>150.000 Maschinen in 28
Sprachen elektronisch dokumentiert
in eParts



HOMAG Group AG

info@homag.com
www.homag.com

YOUR SOLUTION